

**LINEA
COMMERCIALE
CON GAS R410A**

IDEMA[®]

Climatizzatori d'aria
www.idemaclima.com

MANUALE D'USO

UNITÀ INTERNA

CASSETTA 4 VIE

SLIM 840x840

Leggere il manuale

All'interno troverete molti consigli utili sull'utilizzo e la manutenzione del condizionatore. Solo un po' di attenzione preventiva da parte vostra può risparmiare una grande quantità di tempo e denaro rispetto la vita del vostro condizionatore d'aria. Troverete molte risposte ai problemi più comuni nella tabella di riferimento per la risoluzione dei problemi. Se si esamina la tabella Risoluzione dei problemi in primo luogo, potrebbe non essere necessario al servizio di assistenza.

INDICE

LINEE GUIDA DELLE DISPOSIZIONI EUROPEE.....	3
PRECAUZIONI DI SICUREZZA.....	4
NOME DELLE PARTI.....	6
CARATTERISTICHE.....	7
REGOLAZIONE DEL FLUSSO D'ARIA.....	7
FUNZIONI E PRESTAZIONI.....	8
CURA E MANUTENZIONE.....	19
INSTALLAZIONE.....	11
RISOLUZIONE DEI PROBLEMI.....	12



ATTENZIONE

- Contattare un tecnico autorizzato per la riparazione o la manutenzione di questa unità.
- Rivolgersi a un installatore autorizzato per l'installazione di questa unità.
- Il condizionatore d'aria non è destinato all'uso da parte di bambini o persone infermi senza supervisione.
- I bambini devono essere sorvegliati per assicurarsi che non giochino con il condizionatore d'aria.
- Se il cavo di alimentazione deve essere sostituito, la sostituzione deve essere eseguita da personale autorizzato.
- Il lavoro di installazione deve essere eseguito in conformità con le norme di cablaggio nazionali da personale autorizzato.

LINEE GUIDA DELLE DISPOSIZIONI EUROPEE

Questo apparecchio contiene refrigerante e altri materiali potenzialmente pericolosi. Al momento dello smaltimento di questo apparecchio, la legge richiede una particolare raccolta e trattamento. Non smaltire il prodotto come rifiuto domestico o come rifiuto urbano indifferenziato.

Al momento dello smaltimento di questo apparecchio, si hanno le seguenti opzioni:

- Smaltire l'apparecchio nell'impianto di raccolta dei rifiuti elettronici comunale.
- Al momento dell'acquisto di un nuovo apparecchio, il rivenditore riprenderà indietro gratuitamente quello vecchio.
- Il produttore riprenderà indietro gratuitamente il vecchio apparecchio.
- Vendere l'apparecchio ai concessionari di rottami metallici certificati.





ATTENZIONE

Lo smaltimento di questo apparecchio nella foresta o in altri ambienti naturali mette a repentaglio la vostra salute ed è un male per l'ambiente. Le sostanze pericolose possono penetrare nelle falde acquifere e entrare così nella catena alimentare.



PRECAUZIONI DI SICUREZZA



Per evitare lesioni da parte dell'utilizzatore o di altre persone e danni alla proprietà, le seguenti istruzioni devono essere seguite attentamente. L'uso scorretto dovuto al fatto di ignorare le istruzioni può causare danni o lesioni. La gravità è classificata dalle seguenti indicazioni.

	<u>PERICOLO</u>	Questo simbolo indica la possibilità di morte o lesioni gravi.
	<u>ATTENZIONE</u>	Questo simbolo indica la possibilità di lesioni o danni materiali.

Significato dei simboli utilizzati in questo manuale sono indicati di seguito.

	Mai fare questo.
	Da fare sempre.



PERICOLO

 Collegare l'alimentazione correttamente.	 Non operare sulla macchina togliendo solo l'alimentazione di corrente.	 Non danneggiare o utilizzare cavi non adatti.
--	--	---

Altrimenti può causare scosse elettriche o incendi.

Altrimenti può causare scosse elettriche o incendi.



Altrimenti può causare scosse elettriche o incendi.

 Non modificare la lunghezza del cavo di alimentazione.	 Non operare sulla macchina con mani bagnate.	 Non dirigere l'aria sugli occupanti della stanza.
--	--	---

Altrimenti può causare scosse elettriche o incendi.

Può causare scosse elettriche.



Può far male alla salute.

 Assicurarsi dell'effettiva messa a terra.	 Non permettere che l'acqua tocchi le parti elettriche.	 Installare sempre un interruttore dedicato per il circuito.
---	--	---

Può causare scosse elettriche

Può causare danni alla macchina o scosse elettriche.



Non installato, può causare scosse elettriche.

 Scollegare l'alimentazione alla presenza di odori o suoni strani e fumo.	 Non bere l'acqua che esce dal condizionatore.	 Non aprire l'unità mentre è in funzione.
--	---	--

Altrimenti può causare scosse elettriche o incendi.

Contiene contaminanti nocivi alla salute.



Può causare scosse elettriche.

 Utilizzare un corretto interruttore o fusibile.	 Non utilizzare cavi di alimentazione vicino a fonti di calore.	 Non utilizzare i cavi vicino a materiale infiammabile come benzina, benzene, diluenti, ecc.
---	--	---

Altrimenti può causare scosse elettriche o incendi.

Altrimenti può causare scosse elettriche o incendi.

Può causare esplosioni.

 Arieggiare prima di operare sulla macchina se vi è una perdita di gas.	 Non smontare o modificare l'unità.
--	--

Può causare esplosioni.

Può causare danni o scosse elettriche.



ATTENZIONE

⊘ Quando il filtro dell'aria deve essere rimosso, non toccare le parti metalliche.

Può causare infortuni.

⊘ Non inserire oggetti appuntiti tipo filo di ferro nel pannello di ventilazione e aspirazione.

L'alta velocità del ventilatore interno può generare un rischio.

⚠ Ventilare bene la stanza quando lo utilizzate insieme a una stufa.

Può verificarsi una mancanza di ossigeno.

⚠ Quando l'unità deve essere pulita spegnere prima l'interruttore di corrente.

Non pulire quando è acceso, può causare danni scosse elettriche o incendi.

⊘ Non mettere piante o animali domestici esposti al flusso diretto dell'aria.

Può fare male alle piante o agli animali.

⊘ Non utilizzarlo per scopi speciali.

Non usare il condizionatore per preservare alimenti, animali, cibi e opere d'arte. Può causare deterioramento della qualità

⚠ Arrestare il funzionamento e chiudere le finestre durante tempeste e uragani.

Funzionamento con le finestre aperte può causare umidità sui mobili della casa.

⊘ Non collocare ostacoli davanti agli ingressi dell'aria o di uscita.

Può causare danni alla macchina o incidenti.

⚠ Spegnere l'interruttore principale quando non si usa la macchina per tanto tempo.

Può causare guasti alla macchina o incendi.

⊘ Non utilizzare detergenti aggressivi, usare un panno morbido per la pulizia.

L'aspetto potrebbe deteriorarsi per perdite di colore o graffi sulla superficie.

⚠ Assicurarsi che la staffa d'installazione dell'unità esterna non sia danneggiata per una elevata esposizione.

Se la staffa è danneggiata, può causare la caduta della macchina.

⚠ Inserire i filtri in modo sicuro e pulirli una volta ogni due settimane.

Il funzionamento senza filtri può causare guasti.

⊘ Non disporre oggetti pesanti sul cavo di alimentazione e controllare che questo non sia schiacciato.

Sussiste il pericolo d'incendi o scosse elettriche.

⚠ Prestare attenzione durante l'installazione o la rimozione, gli spigoli possono causare ferite.

⚠ Se l'acqua penetra nell'unità spegnere e staccare l'alimentazione e contattare un tecnico specializzato.

⊘ Non pulire il condizionatore d'aria con l'acqua

L'acqua può entrare nell'unità e rovinare il materiale isolante e causare scosse elettriche.

NOME DELLE PARTI

Cassetta 4 vie

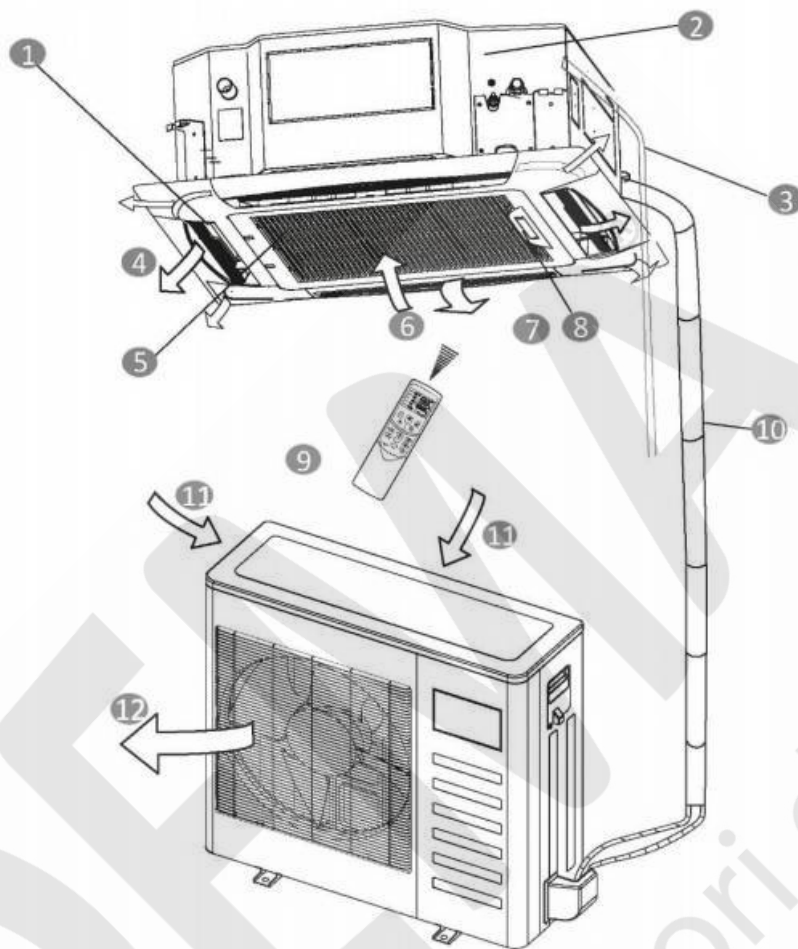

Descrizione

- 1) Aletta flusso d'aria (all'uscita dell'aria)
- 2) Pompa di drenaggio (drena l'acqua dell'unità interna)
- 3) Tubo di drenaggio
- 4) Uscita dell'aria
- 5) Filtro dell'aria (all'interno della griglia)
- 6) Ingresso dell'aria
- 7) Griglia dell'aria
- 8) Display del pannello
- 9) Telecomando
- 10) Tubo refrigerante
- 11) Ingresso dell'aria
- 12) Uscita dell'aria

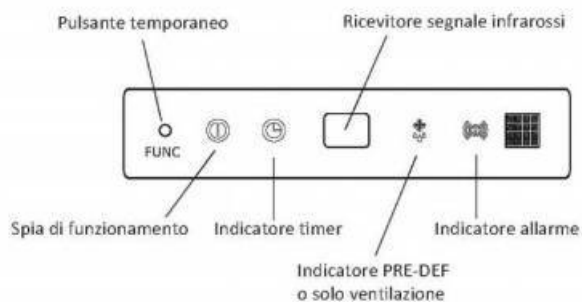
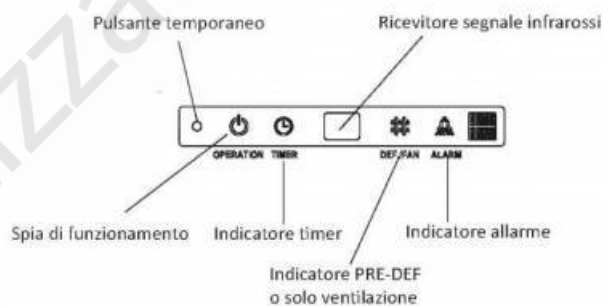

CARATTERISTICHE

Questa funzione consente di utilizzare l'unità temporaneamente in caso di smarrimento del telecomando o perché le batterie sono scariche. Possono essere selezionati tramite il pulsante temporaneo presente sulla scatola di controllo della griglia di ingresso aria. Una volta che si preme questo tasto, il condizionatore d'aria funzionerà in tale ordine: **AUTO**, Raffreddamento forzato, **OFF**, e di nuovo **AUTO**.

AUTO

La spia di funzionamento si accende, e il condizionatore d'aria funziona in modalità **AUTO**. Il funzionamento del telecomando è abilitato ad operare in funzione del segnale ricevuto.

OFF

La spia di funzionamento si spegne. Il condizionatore d'aria è spento mentre il funzionamento del telecomando è abilitato.

Raffreddamento forzato

La spia di funzionamento lampeggia, il condizionatore d'aria tornerà in **AUTO** dopo che è stata applicata la modalità Raffreddamento con una velocità dell'aria su alta per 30 minuti. Il funzionamento del telecomando è disabilitato.

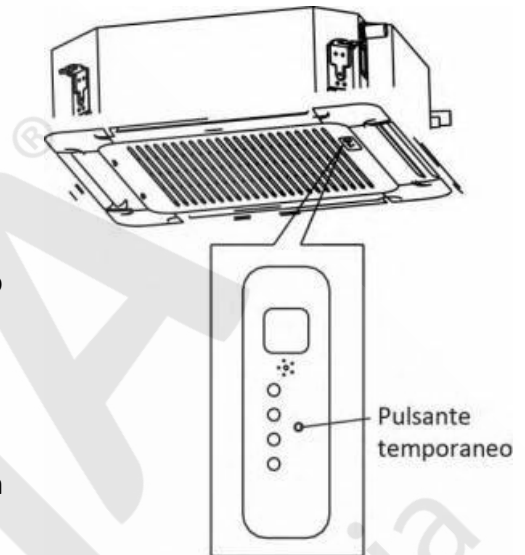

REGOLAZIONE DEL FLUSSO D'ARIA

Mentre l'unità è in funzione, è possibile regolare le alette di ventilazione per cambiare la direzione del flusso d'aria e naturalizzare la temperatura ambiente in modo uniforme.

1. Impostare la direzione del flusso d'aria desiderato.
Premere il pulsante **SWING** per regolare l'aletta nella posizione desiderata e premere nuovamente il pulsante per mantenere l'aletta in questa posizione.
2. Regolare automaticamente la direzione del flusso d'aria.
Premere il pulsante **SWING**, l'aletta oscillerà automaticamente.
Mentre questa funzione è impostata, il ventilatore dell'unità interna alterna il suo funzionamento; in caso contrario, la ventilazione alterna non funziona. La scala di oscillazione di ogni lato è di 30°. Quando il condizionatore d'aria non è in funzione (anche quando **TIMER ON** è impostato), il tasto **SWING** sarà disabilitato.

FUNZIONI E PRESTAZIONI

Funzione di protezioni di 3 minuti

Con la funzione di protezione impedisce che il condizionatore d'aria possa essere azionato per circa 3 minuti, quando si riavvia subito dopo l'operazione.

Guasto dell'alimentazione

L'interruzione di corrente durante il funzionamento porta al completo arresto dell'unità.

- La spia di funzionamento sull'unità interna lampeggia quando viene ripristinata l'alimentazione.
- Per riavviare il funzionamento, premere il pulsante **ON/OFF** sul telecomando.
- Fulmini o un telefono per auto in funzione nelle vicinanze possono causare problemi di funzionamento.

Scollegare l'unità dall'alimentazione e quindi collegare l'unità all'alimentazione nuovamente. Premere il pulsante **ON/OFF** del telecomando per riavviare il funzionamento.

Temperatura di funzionamento

Modalità / Temperatura	Raffreddamento	Riscaldamento	Deumidificazione
Temperatura stanza	17°C~32°C	0°C~30°C	17°C~32°C
Temperatura esterna	18°C~43°C	-7°C~24°C	18°C~43°C
	-7°C~43°C (Per i modelli con sistema di Raffreddamento a bassa temperatura)		

NOTE:

- Se condizionatore viene utilizzato al di fuori delle condizioni di cui sopra, alcune funzioni di protezione di sicurezza possono entrare in funzione e causare problemi di funzionamento anomalo.
- Umidità relativa inferiore al 80%. Se il condizionatore d'aria funziona in eccesso di questa figura, la superficie del condizionatore d'aria può attirare condensa. Si prega di impostare la feritoia di ventilazione verticale al suo angolo massimo (verticale rispetto al piano), e fissa la velocità della ventola su alta.
- Le prestazioni ottimali sarà raggiunto all'interno di questi la temperatura operativa.

Funzioni speciali

Rilevamento delle perdite di refrigerante (opzionale)

Con questa nuova tecnologia, nell'area display apparirà "EC" o le spie LED continueranno a lampeggiare (a seconda dei modelli) quando l'unità esterna rileva delle perdite di refrigerante.

Funzione di memoria dell'angolo delle alette (opzionale)

Per alcuni modelli, la macchina è progettata con funzione speciale di memoria dell'angolo delle alette. Interrompendo la corrente durante il funzionamento o premendo il pulsante **ON/OFF** sul telecomando l'unità si fermerà completamente. Quando l'alimentazione viene ripristinata o premendo nuovamente il

pulsante **ON/OFF** sul telecomando, l'unità si riavvia automaticamente con il precedente angolo di apertura delle alette orizzontali grazie alla funzione di memoria. Quindi si consiglia vivamente che l'angolo di apertura delle alette orizzontali non deve essere troppo piccolo, in quanto porterebbe alla formazione di acqua di condensata che scenderà dal deflettore orizzontale. Premere il pulsante di controllo manuale e l'angolo di apertura delle alette orizzontali verrà ripristinato al valore standard.

CURA E MANUTENZIONE



PERICOLO

Prima di pulire il condizionatore d'aria, assicurarsi di scollegare la spina dell'alimentazione.



ATTENZIONE

- Usare un panno asciutto per pulire l'unità interna e il telecomando.
- Un panno inumidito con acqua fredda può essere utilizzato sull'unità interna se è molto sporca.
- Non usare mai un panno umido sul telecomando.
- Non utilizzare un panno trattato chimicamente per pulire o lasciare tale materiale sull'unità a lungo, perché può danneggiare o scolorire la superficie dell'unità.
- Non utilizzare benzina, diluenti, polvere di lucidatura o solventi simili per la pulizia. Questi possono causare la rottura o la deformazione della superficie di plastica.

Se non si prevede di utilizzare l'unità per almeno 1 mese.

- 1) Far funzionare il ventilatore per circa mezza giornata per asciugare l'interno dell'unità.
- 2) Arrestare il condizionatore d'aria e scollegare l'alimentazione.
- 3) Rimuovere le batterie dal telecomando.

Controlli prima della messa in funzione



ATTENZIONE

- Controllare che il cablaggio non sia rotto o scollegato.
- Controllare che il filtro dell'aria sia installato. (Alcuni condizionatori d'aria non hanno filtri dell'aria.)
- Controllare che l'entrata o l'uscita dell'aria dell'unità non siano bloccate.

Prima di pulire il condizionatore d'aria, assicurarsi di scollegare la spina dell'alimentazione.

Pulizia dei filtri dell'aria

- Il filtro dell'aria può impedire alla polvere o ad altre particelle di entrare in ambiente. In caso di intasamento del filtro, l'efficienza di funzionamento del condizionatore d'aria può ridursi notevolmente. Pertanto, il filtro deve essere pulito una volta ogni due settimane durante l'uso continuato.
- Se il condizionatore d'aria è posizionato in un luogo pieno di polvere, la frequenza di pulizia del filtro dell'aria deve essere aumentata.
- Se la polvere accumulata è troppo pesante per essere pulita, si prega di sostituire il filtro con uno nuovo.
- La pulizia del filtro deve essere effettuata da un personale autorizzato.

1. Aprire la griglia di aerazione
Spingere i gancetti della griglia verso il centro simultaneamente come indicato nel disegno. Quindi tirare verso il basso la griglia di aerazione.



ATTENZIONE

I cavi di scatola di controllo, che sono originariamente collegati con le terminazioni elettriche del corpo principale devono essere tirati fuori prima di fare ciò che è stato indicato sopra.

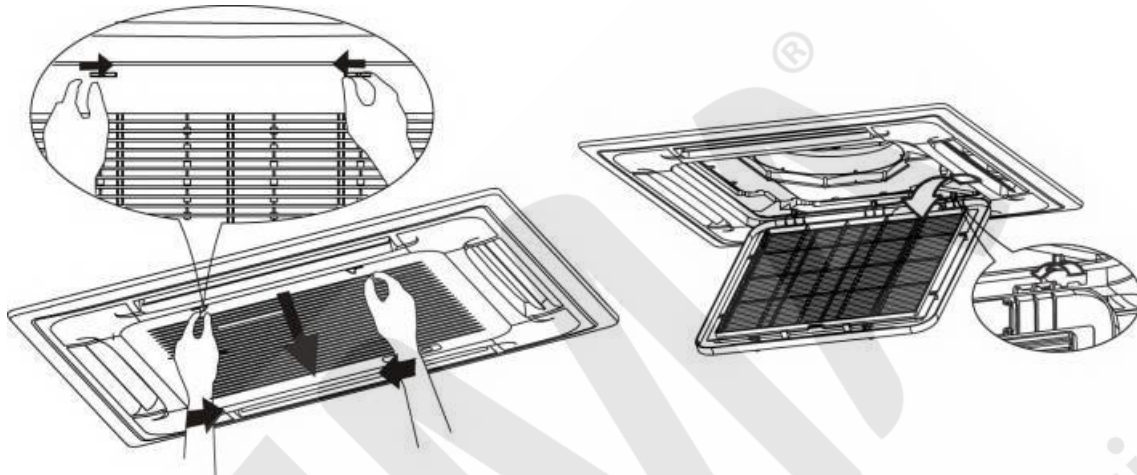

2. Estrarre la griglia di aerazione (insieme con il filtro dell'aria indicato nella seconda immagini)
Estrarre la griglia dell'aria verso il basso a 45° e sollevare per togliere la griglia.
3. Smontare il filtro dell'aria.
4. Pulire il filtro dell'aria (Un aspirapolvere o dell'acqua può essere usata per pulire il filtro dell'aria. Se l'accumulo di polvere è troppo pesante, si prega di utilizzare una spazzola morbida e un detergente delicato per pulire e poi lasciare asciugare in luogo fresco).



Fig. 1



Fig. 2

Il lato di ingresso aria deve essere rivolto verso l'alto quando si usa l'aspirapolvere. (Vedi Fig. 1)
Il lato di ingresso aria deve essere rivolto verso il basso quando si utilizza l'acqua. (Vedi Fig. 2)



ATTENZIONE

Non asciugare il filtro dell'aria sotto il sole diretto o con il fuoco.

5. Reinstallare il filtro dell'aria
6. Installare e chiudere la griglia di aerazione nella sequenza inversa dei punti 1 e 2 e collegare la scatola di controllo dei cavi ai corrispondenti terminali del corpo principale.

INSTALLAZIONE

Luogo di installazione

- Durante il funzionamento in modalità Raffreddamento, il condizionatore d'aria secca l'aria della stanza, quindi per favore riparare un tubo per drenare tutta l'acqua dal condizionatore d'aria.
- Si prega di lasciare l'unità interna più di un metro di distanza dal televisore e la radio al fine di evitare l'immagine e interferenze.
- Trasmettitori radio potenti o qualsiasi altro dispositivo che irradia onde radio ad alta frequenza possono causare il condizionatore d'aria per un malfunzionamento. Si prega di consultare il rivenditore presso cui si è acquistato il condizionatore d'aria prima di installarlo.
- Non fissare l'unità nella regione pericolosa con gas combustibili o sostanze volatili.
- Se il condizionatore d'aria opera in un ambiente contenente oli (olio per macchine), sale (vicino a una zona costiera), gas solforosi (nei pressi di una sorgente calda), ecc., queste sostanze possono portare al fallimento del condizionatore d'aria.

Attenzione al rumore e alle vibrazioni

- Si prega di fissare l'apparecchio nel luogo stabile per evitare il rumore e vibrazioni.
- Il rumore vicino alla presa d'aria dell'unità esterna può entrare l'uscita dell'aria.
- Individuare l'unità esterna dove il rumore emesso da essa o aria calda dalla presa d'aria provoca alcun disturbo ai vicini.
- Se il condizionatore suoni anomali durante il funzionamento, rivolgersi al rivenditore presso cui si è acquistato il condizionatore d'aria.

Collegamento

- Per evitare la scossa elettrica, si prega di collegare il condizionatore d'aria con il terreno. La spina nel condizionatore d'aria si è unito il cablaggio a terra, si prega di non modificarlo liberamente.
- La presa di corrente è usato come condizionatore appositamente.
- Non tirare il cablaggio di alimentazione dura.
- Quando si collega il condizionatore d'aria con il terreno, osservare i governanti locali.
- Se necessario, utilizzare il fusibile o il circuito, interruttore o l'ampere scala corrispondente.
Se si desidera modificare il cablaggio, si prega di contattare il centro di assistenza della macchina elettrica locale.

Rilocazione dell'unità

Se si sposta fuori o se si desidera per riposizionare il condizionatore d'aria, consultare il rivenditore, in quanto le abilità speciali di ritirare Freon, aria di lavaggio ed eseguire sono necessarie altre operazioni.

RISOLUZIONE DEI PROBLEMI

Prima di chiedere per la manutenzione e riparazione, controllare i seguenti punti.

Ricontrollare

Non operativo

- Il fusibile è bruciato o l'interruttore è scattato.
- Le batterie del telecomando sono scariche.
- Il timer è impostato.

Non raffredda e non riscalda bene

- La presa d'aria di ingresso o di uscita dell'unità esterna è ostruita.
- Le porte o le finestre sono aperte.
- Il filtro dell'aria è intasato di polvere.
- Il alette non sono nella posizione corretta.
- La velocità della ventola è impostata su bassa.
- L'impostazione della temperatura è troppo alta o troppo bassa.

Questi non sono guasti

L'aria della stanza e puzzolente

Un cattivo odore viene prodotto dal condizionatore d'aria.

- Gli odori impregnato nel muro, tappeti, mobili, abbigliamento e pellicce, stanno venendo fuoriuscendo dal condizionatore d'aria. Una nebbia bianca di aria fredda o di acqua è generata dall'unità esterna.



ATTENZIONE

Se si verificano una delle seguenti condizioni, fermare il condizionatore d'aria subito, spegnere l'interruttore di alimentazione e contattare il rivenditore:

- Le spie di controllo lampeggiano rapidamente (5 volte al secondo), scollegare l'unità forzatamente e poi ricollegare l'unità di nuovo all'alimentazione dopo 2 o 3 minuti, ma le spie lampeggiano.
- Le funzioni di comunicazioni sono irregolari.
- Il fusibile si brucia frequentemente o l'interruttore scatta spesso.
- Corpi estranei o dell'acqua sono caduti all'interno del condizionatore d'aria.
- È accaduta una qualsiasi altra condizione insolita.

Risoluzione dei problemi (inerenti al telecomando)

Impossibile cambiare le impostazioni		
Sintomi	Cause	Motivi e soluzioni
La velocità di ventilazione non può essere cambiata.	<ul style="list-style-type: none"> • Verificare se la modalità (MODE) indicata sul display è AUTO 	Quando è selezionata la modalità automatica, il climatizzatore seleziona automaticamente la velocità della ventola.
	<ul style="list-style-type: none"> • Verificare se la modalità (MODE) indicata sul display è DRY 	Quando si seleziona DRY, il condizionatore d'aria seleziona automaticamente la velocità della ventola. La velocità può essere selezionata durante COOL, FAN e HEAT

L'indicatore di trasmissione del segnale "▲" non compare		
Sintomi	Cause	Motivi e soluzione
Il segnale del telecomando non viene trasmesso anche quando il pulsante ON/OFF viene premuto.	<ul style="list-style-type: none"> • Verificare se le batterie del telecomando sono scariche. 	Il segnale del telecomando non viene trasmesso, perché l'alimentazione è spenta.

Il display non si attiva		
Sintomi	Cause	Motivi
L'indicatore di temperatura non si accende.	<ul style="list-style-type: none"> • Verificare se la modalità (MODE) indicata sul display è FAN ONLY . 	La temperatura non può essere impostata durante FAN ONLY.

Il display si spegne		
Sintomi	Cause	Motivi
L'indicazione sul display scompare dopo un intervallo di tempo.	<ul style="list-style-type: none"> • Controllare se il funzionamento del timer è giunto al termine quando il TIMER OFF è indicato sul display. 	Il funzionamento del condizionatore si ferma in quanto il tempo impostato è trascorso.
Gli indicatori TIMER ON si spengono dopo un lasso di tempo determinato.	<ul style="list-style-type: none"> • Controllare se il funzionamento del timer si è avviato quando il TIMER ON è indicato sul display 	Quando viene raggiunto il tempo impostato per avviare il condizionatore d'aria, si avvierà automaticamente e l'indicatore appropriato si spegnerà.

Non si sente il suono di ricezione del segnale		
Sintomi	Cause	Motivi
Nessun segnale di ricezione acustico dall'unità interna anche quando il pulsante ON/OFF viene premuto.	<ul style="list-style-type: none"> • Verificare che il trasmettitore del segnale del telecomando sia correttamente indirizzato al ricevitore dell'unità interna quando il pulsante ON/OFF viene premuto. 	Dirigere il trasmettitore del segnale del telecomando al ricevitore dell'unità interna, e quindi premere ripetutamente due volte il pulsante ON/OFF.
I pulsanti del telecomando non funzionano.		Premere il tasto RESET.

Le seguenti indicazioni segnalano un errore o un problema

N.	Malfunzionamento	Codice display	Spia luminosa	Spia di funzionamento (flash al secondo)
1	Errore EEPROM unità interna	E0.	OFF	1
2	Malfunzionamento della comunicazione tra unità interna ed esterna	E1.	OFF	2
3	Malfunzionamento velocità ventola interna	E3.	OFF	4
4	Circuito aperto o cortocircuito del sensore di temperatura ambiente interno	E4.	OFF	5
5	Circuito aperto o cortocircuito del sensore di temperatura evaporatore	E5.	OFF	6
6	Malfunzionamento del rilevamento perdite di refrigerante	EC.	OFF	7
7	Malfunzionamento allarme livello acqua	EE.	OFF	8
8	Malfunzionamento comunicazione tra due unità interne (per modelli TWINS)	E8.	OFF	9
9	Altro malfunzionamento modelli TWINS	E9.	OFF	10
10	Protezione da sovraccarico di corrente	F0.	ON.	1
11	Circuito aperto o cortocircuito della sonda di temperatura ambiente esterno	F1.	ON.	2
12	Errore sensore di temperatura tubo condensatore esterno	F2.	ON.	3
13	Errore sensore di temperatura aria di scarico	F3.	ON.	4
14	Errore EEPROM unità esterna	F4.	ON.	5
15	Malfunzionamento velocità ventola esterna (solo per il motore del ventilatore DC)	F5.	ON.	6
16	Errore sensore T2b	F6.	ON.	7
17	Comunicazione anomala del canale di controllo del sollevamento del pannello	F7.	ON.	8
18	Malfunzionamento sollevamento pannello	F8.	ON.	9
19	Sollevamento del pannello non chiuso	F9.	ON.	10
20	Protezione modulo IPM Inverter	P0.	Flash.	1
21	Protezione alto/basso voltaggio	P1.	Flash.	2
22	Protezione temperatura elevata del compressore	P2.	Flash.	3
23	Protezione bassa temperatura unità esterna	P3.	Flash.	4
24	Errore di azionamento compressore	P4.	Flash.	5
25	Conflitto di modalità	P5.	Flash.	6

Il codice di errore visualizzato differisce da apparecchio ad apparecchio. La visualizzazione effettiva dell'unità interna prevarrà.

IDEMA[®]

Climatizzatori d'aria

www.idemaclima.com

Tel. +39 031 887197

assistenza@idemaclima.it

A causa della continua evoluzione tecnologica dei prodotti, ci riserviamo il diritto di variare le specifiche tecniche in qualsiasi momento e senza obbligo di preavviso.

UM-COM-ICKE-R410A
20180117