



## SISTEMI MONO SPLIT IN POMPA DI CALORE SERIE DC INVERTER



### Modello unità esterna IOKE-52M Modello unità interna pavimento/soffitto IUKE-52

Sistema di climatizzazione in pompa di calore con raffreddamento ad aria, dotato di un **compressore Inverter GMCC TOSHIBA ad alta efficienza** di tipo Rotary Brushless DC a giri variabili, con la tecnologia a onda sinusoidale e gas refrigerante R 410a.

Unità esterna con struttura in lamiera di acciaio zincato verniciata di colore bianco stucco con resina sintetica per esterno al fine di proteggerla dagli agenti atmosferici, scambiatore di calore con elevata resistenza alla corrosione, ventilatore di mandata di aria orizzontale e modulante con aspirazione sul lato posteriore; il controllo di condensazione consente il funzionamento del prodotto in modalità di raffreddamento anche alle basse temperature esterne.

Unità interna convertibile che offre la possibilità di essere installata indifferentemente a pavimento piuttosto che a soffitto secondo lo spazio disponibile in ambiente.

Il controllo della direzione verticale di mandata dell'aria è servoassistito ed è modificabile a piacere mediante il telecomando.

#### Caratteristiche tecniche

|  |                                 |       |              |
|--|---------------------------------|-------|--------------|
| Indice di efficienza energetica stagionale in raffreddamento             | Carico termico (Pdesignc)       | kW    | 5,3          |
|  | SEER                            | W/W   | 6,5          |
|  | Classe di efficienza energetica |       | A++          |
|  | Consumo energetico annuo        | kWh/a | 286          |
| Indice di efficienza energetica stagionale in riscaldamento (Zona media) | Carico termico (Pdesignh)       | kW    | 4,9          |
|  | SCOP                            | W/W   | 4,0          |
|  | Classe di efficienza energetica |       | A+           |
|  | Consumo energetico annuo        | kWh/a | 1715         |
|  | Temperatura bivalente Tbiv      | °C    | -7           |
| Indice di efficienza energetica stagionale in riscaldamento (Zona calda) | Carico termico (Pdesignh)       | kW    | 5,2          |
|  | SCOP                            | W/W   | 5,1          |
|  | Classe di efficienza energetica |       | A+++         |
|  | Consumo energetico annuo        | kWh/a | 1428         |
|  | Temperatura bivalente Tbiv      | °C    | 2            |
| Temperatura limite di esercizio (Tol)                                    | °C                              | -15   |              |
| Alimentazione elettrica unità esterna                                    | V-ph-Hz                         |       | 220~240-1-50 |
| Alimentazione elettrica unità interna                                    | V-ph-Hz                         |       | 220~240-1-50 |
| Massima potenza assorbita  | W                               |       | 2200         |
| Massima corrente assorbita   | A                               |       | 10,0         |

|  |  |           |                         |
|--|--|-----------|-------------------------|
| Raffreddamento                                       | Capacità                                     | Btu/h     | 18000 (2700~21000)      |
|  |  | kW        | 5,28 (0,79~6,15)        |
|  | Potenza assorbita nominale                   | W         | 1628 (270~2180)         |
|  | Corrente assorbita nominale                  | A         | 7,4 (1,2~9,9)           |
|  | EER  | W/W       | 3,24                    |
| Riscaldamento  | Capacità                                     | Btu/h     | 19000 (3000~24000)      |
|  |  | kW        | 5,57 (0,88~7,03)        |
|  | Potenza assorbita nominale                   | W         | 1457 (255~2150)         |
|  | Corrente assorbita nominale                  | A         | 6,6 (1,2~9,8)           |
|  | COP  | W/W       | 3,82                    |
| <b>Unità Interna</b>                                 |  |           |                         |
| Portata aria unità interna (Max/Med/Min)             |  | m3/h      | 900/800/700             |
| Livello pressione sonora unità interna (Max/Med/Min) |  | dB(A)     | 44/39/34                |
| Livello di potenza sonora unità interna              |  | dB(A)     | 57                      |
| Unità interna  | Dimensioni (LxPxH)                           | mm        | 1068x235x675            |
|  | Imballo (LxPxH)                              | mm        | 1145x313x755            |
|  | Peso netto/Peso lordo                        | Kg        | 25,8/30,6               |
| Tipo di controllo                                    |  |           | Telecomando             |
| Diametro tubazioni drenaggio acqua                   |  | mm        | ODΦ25                   |
| <b>Unità Esterna</b>                                 |  |           |                         |
| Portata aria unità esterna                           |  | m3/h      | 2100                    |
| Livello pressione sonora unità esterna               |  | dB(A)     | 56,5                    |
| Livello di potenza sonora unità esterna              |  | dB(A)     | 64                      |
| Unità esterna  | Dimensioni (LxPxH)                           | mm        | 800x333x554             |
|  | Imballo (LxPxH)                              | mm        | 920x390x615             |
|  | Peso netto/Peso lordo                        | kg        | 35,5/38,4               |
| Refrigerante   | Tipo   |           | R410A                   |
|  | GWP (effetto serra)                          |           | 2088                    |
|  | Quantità caricata                            | Kg        | 1,48                    |
| Tubazione frigorifera                                | Lato liquido/Lato gas                        | mm (inch) | Φ6.35/Φ12,7 (1/4"/1/2") |
|  | Lunghezza massima delle tubazioni            | m         | 30                      |
|  | Dislivello massimo ammissibile tra le UI -UE | m         | 20                      |
| <b>Condizioni di funzionamento</b>                   |  |           |                         |
| Temperature di esercizio                             | Ambiente interno (raffred./riscald.)         | °C        | 17~30                   |
|  | Ambiente esterno raffreddamento              | °C        | -15~+50                 |
|  | Ambiente esterno riscaldamento               | °C        | -15~+24                 |

### Display pannello

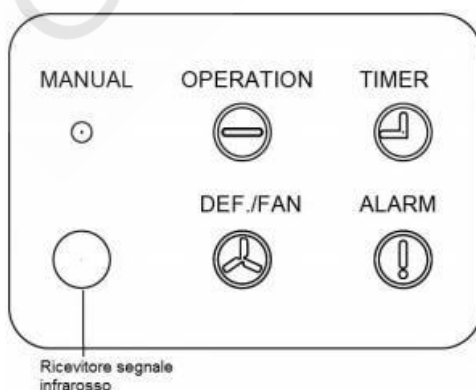

## Dimensioni unità interna

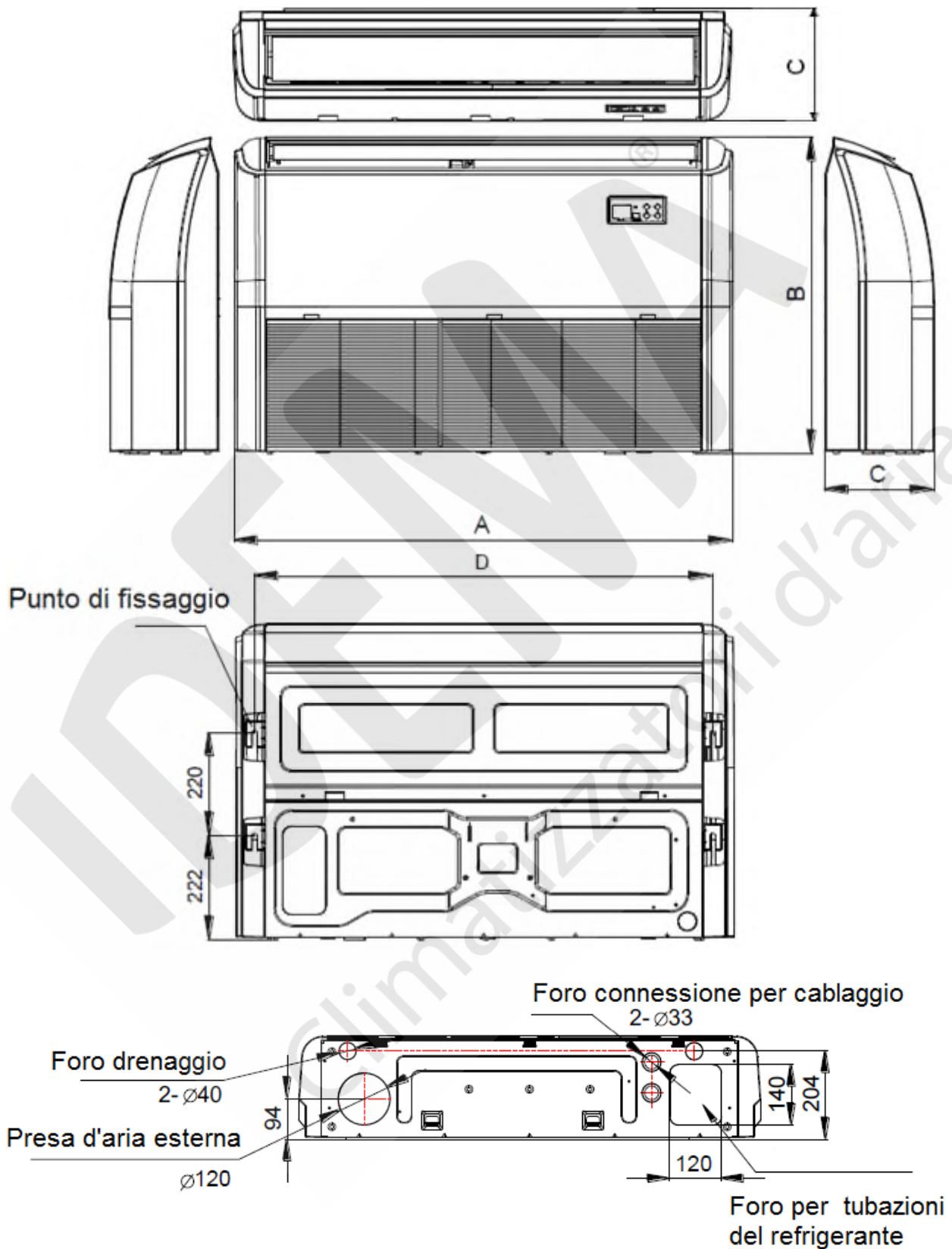

| Capacità (Btu/h) | A    | B   | C   | D   |
|------------------|------|-----|-----|-----|
| 18K              | 1068 | 675 | 235 | 983 |

## Direzione flusso aria

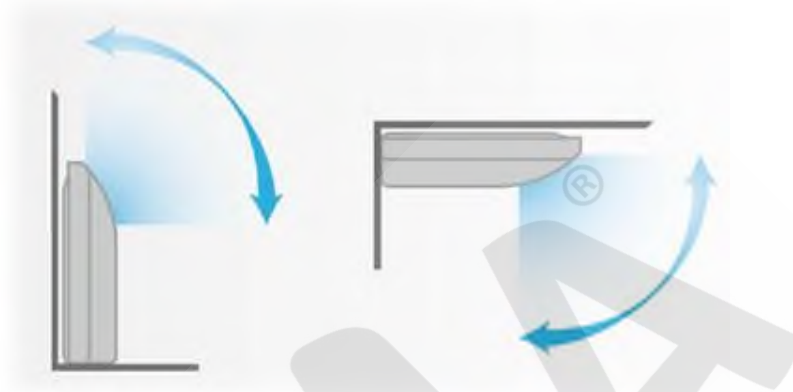

## Installazione a soffitto:

Angolo di scarico 17°

Raffreddamento distribuzione di velocità del flusso d'aria

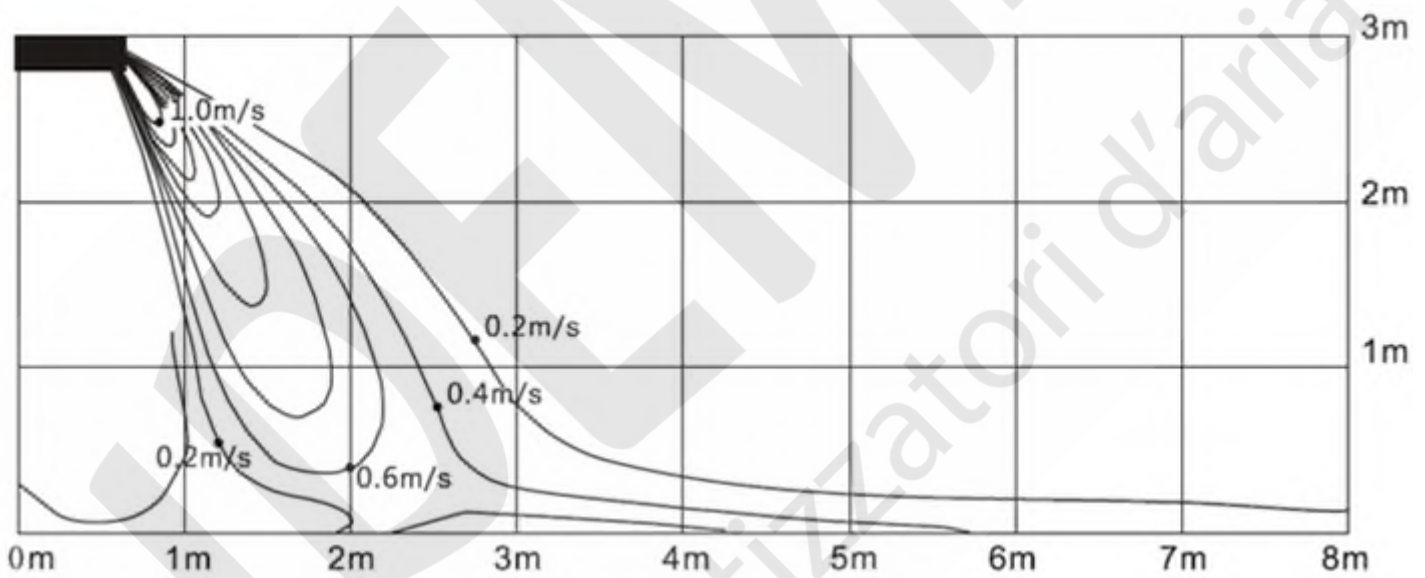

## Distribuzione della temperatura di raffreddamento

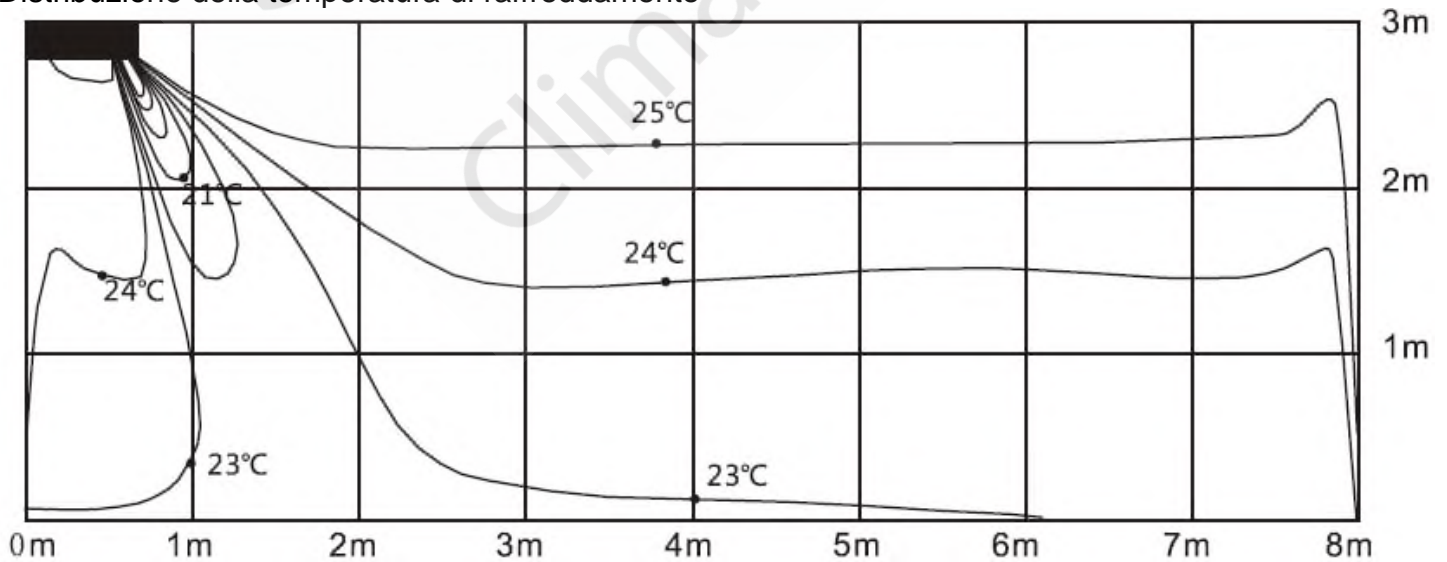

Angolo di scarico 50°C

Riscaldamento distribuzione di velocità del flusso d'aria

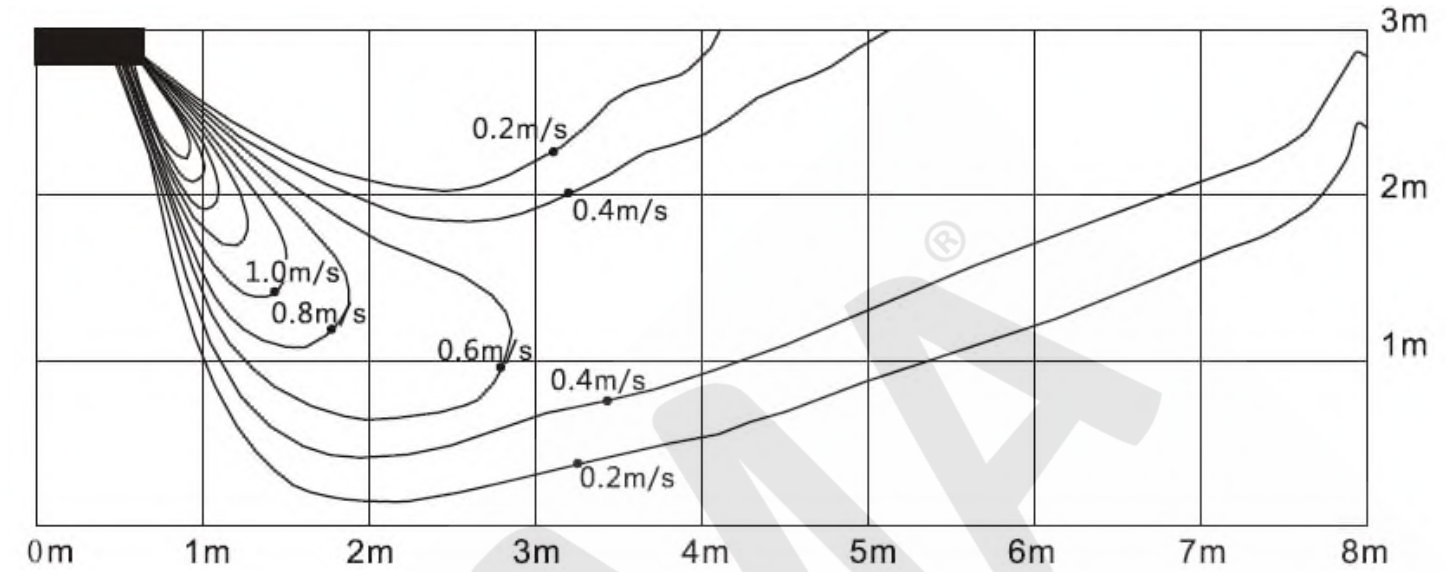

Distribuzione della temperatura di riscaldamento

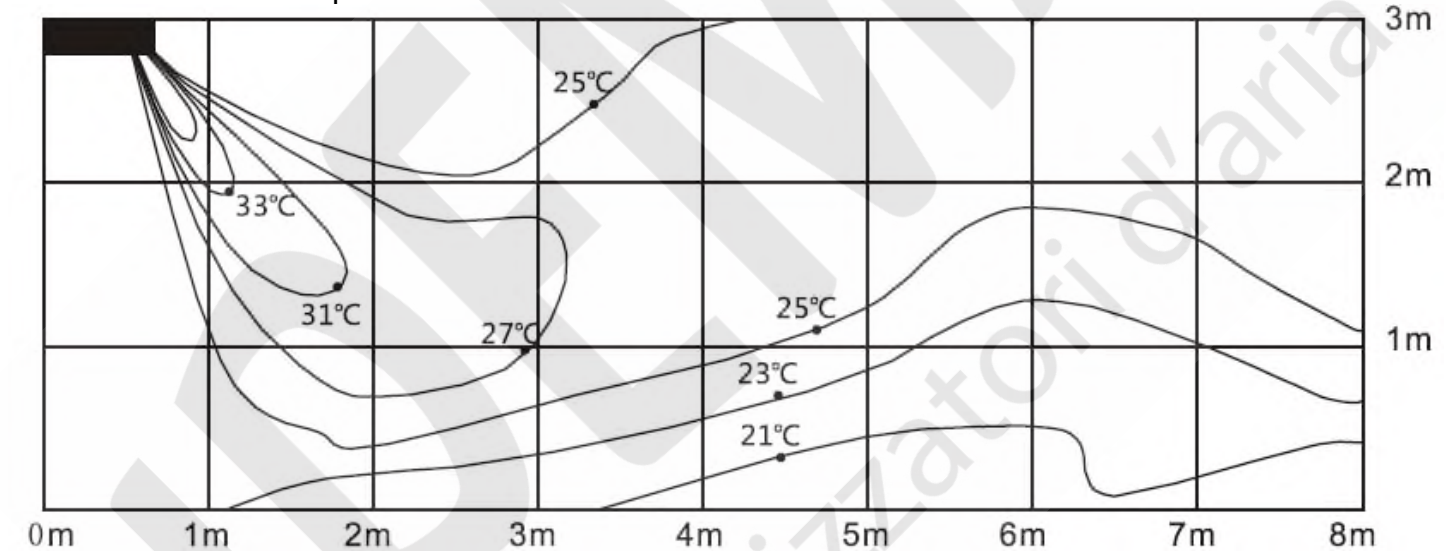

### Installazione a pavimento:

Angolo di scarico 17°C

Raffreddamento distribuzione di velocità del flusso d'aria

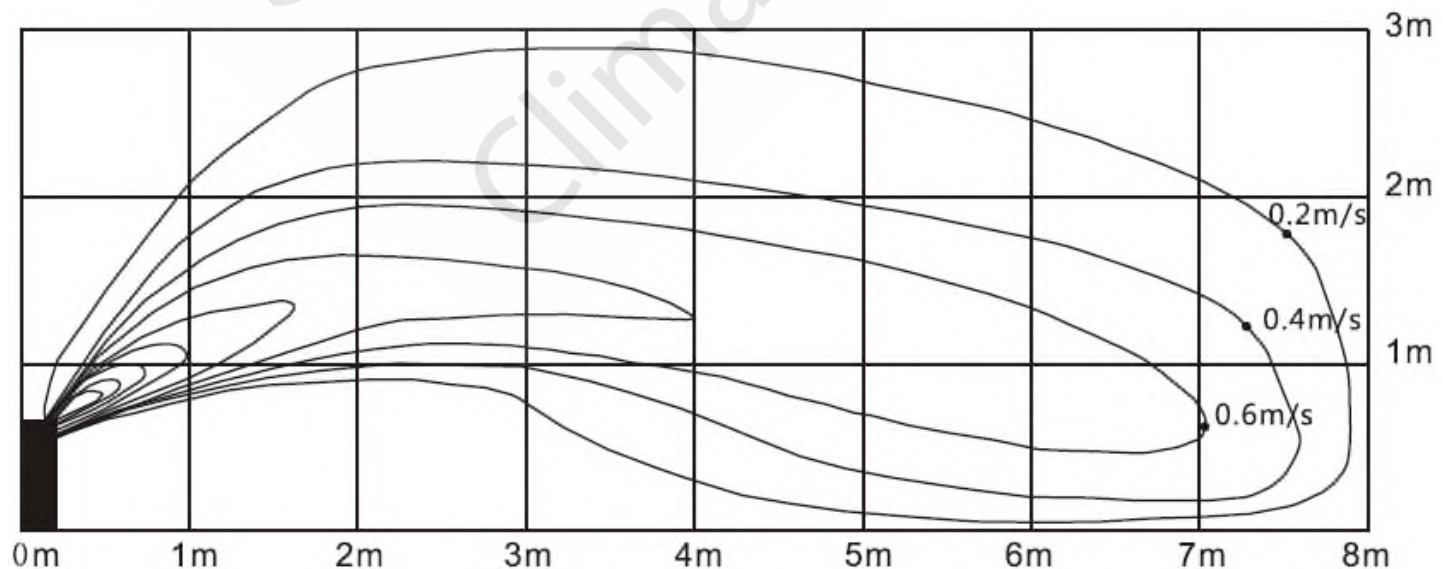

## Distribuzione della temperatura di raffreddamento

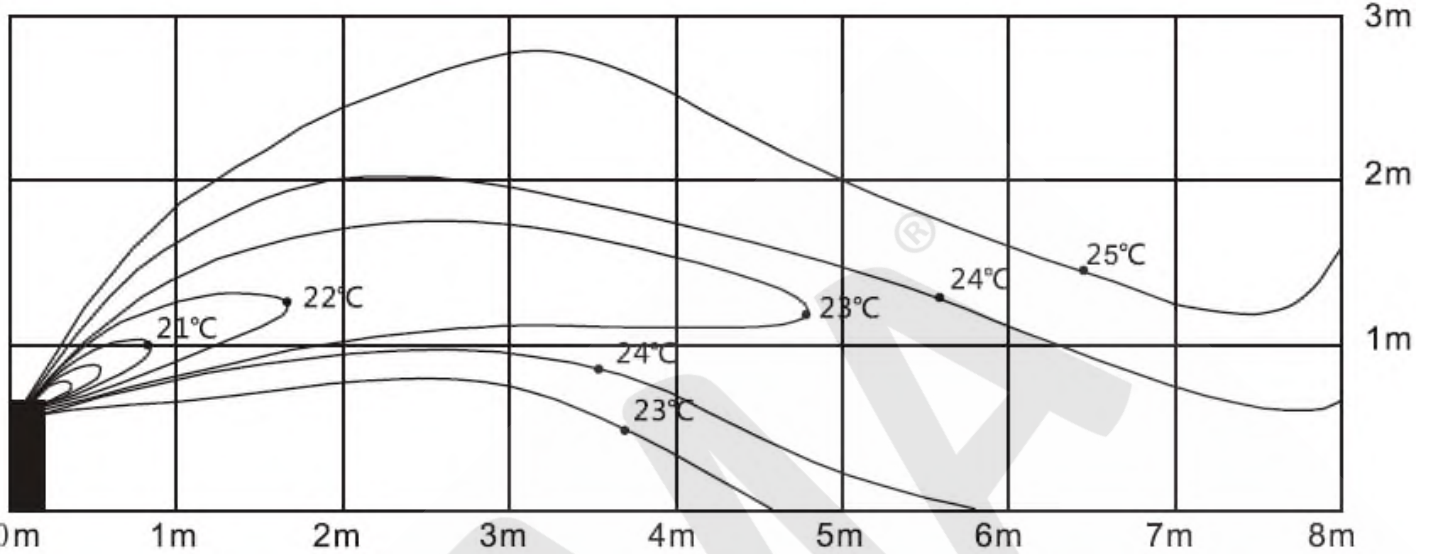

Angolo di scarico 50°

Riscaldamento distribuzione di velocità del flusso d'aria

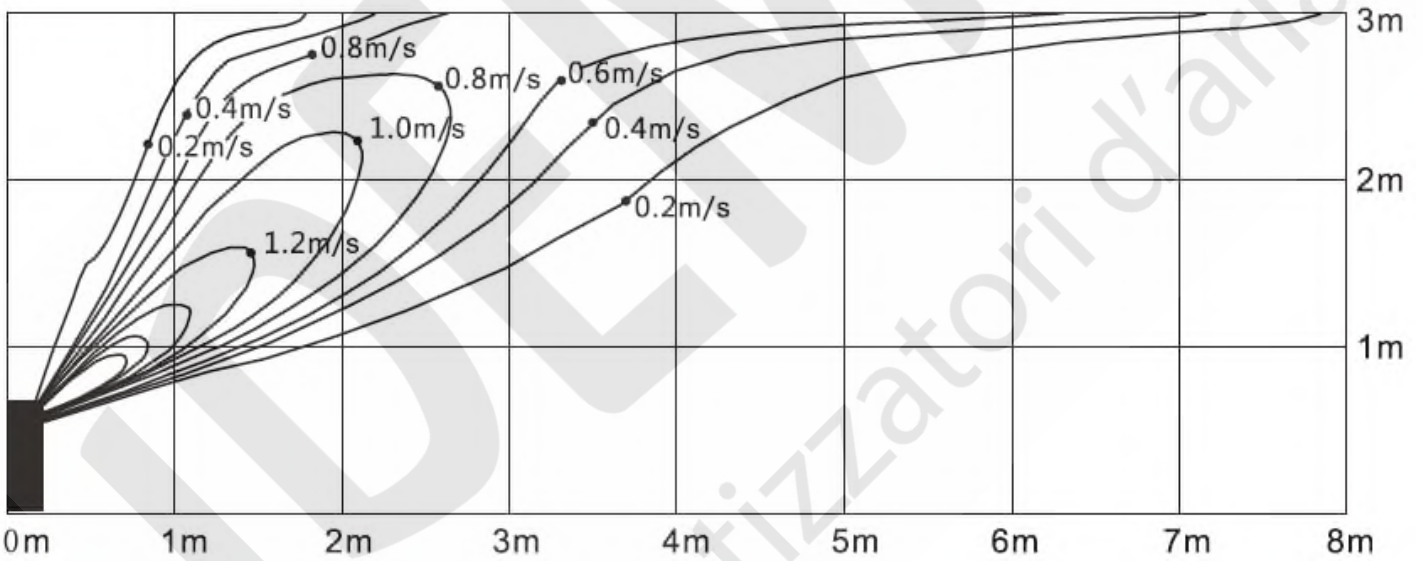

## Distribuzione della temperatura di riscaldamento

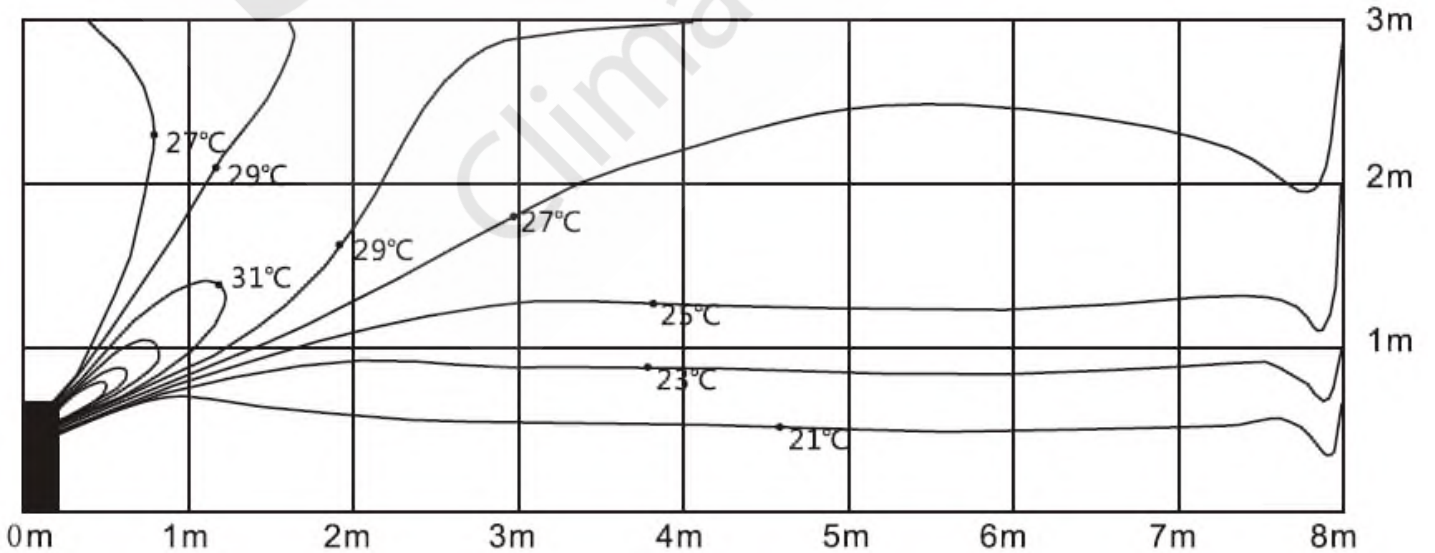

## Spazio di servizio

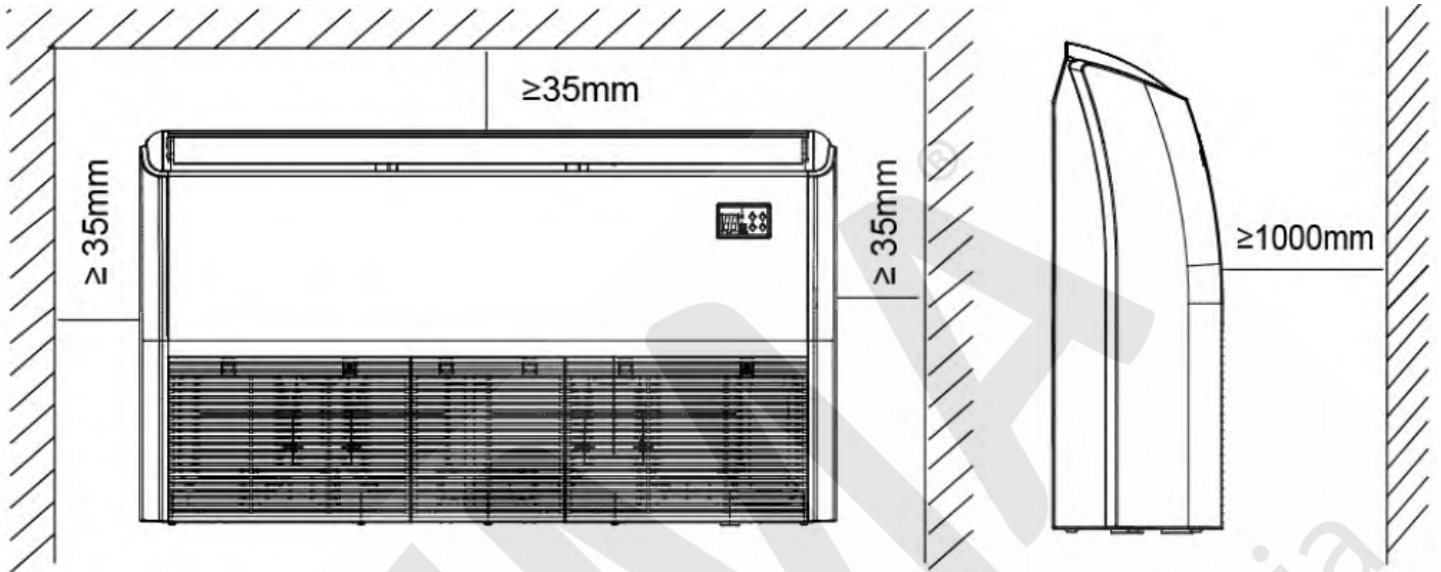

## Schema di cablaggio

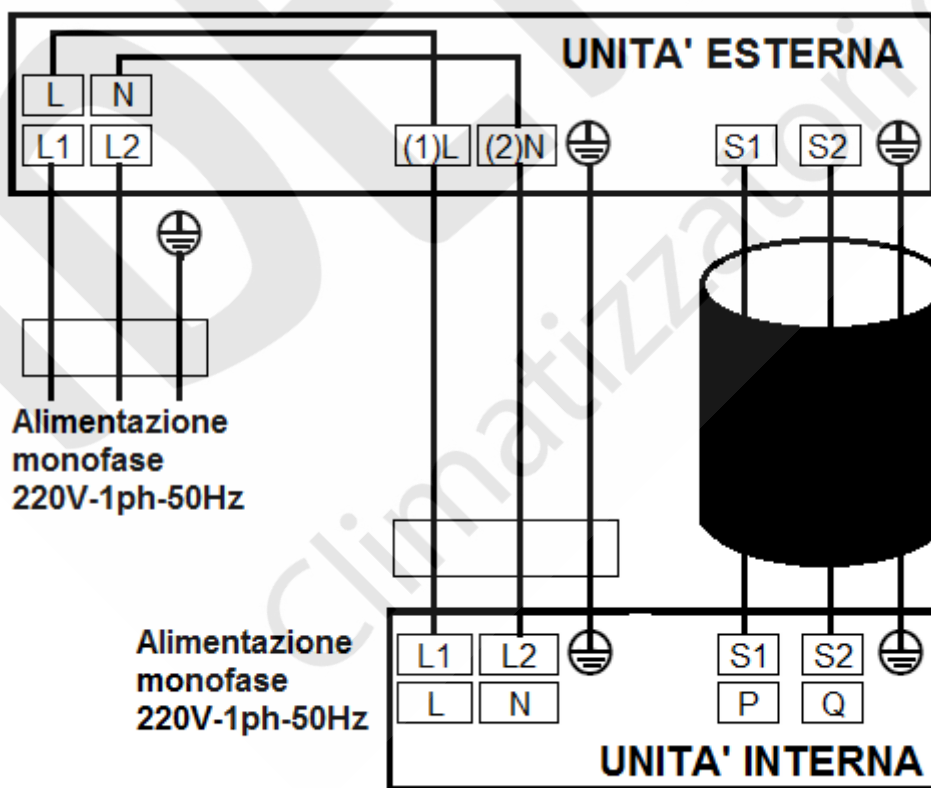

Cavo di collegamento a 3 fili schermato  
Collegamento di dialogo tra unità interna e unità esterna

## Dimensioni unità esterna

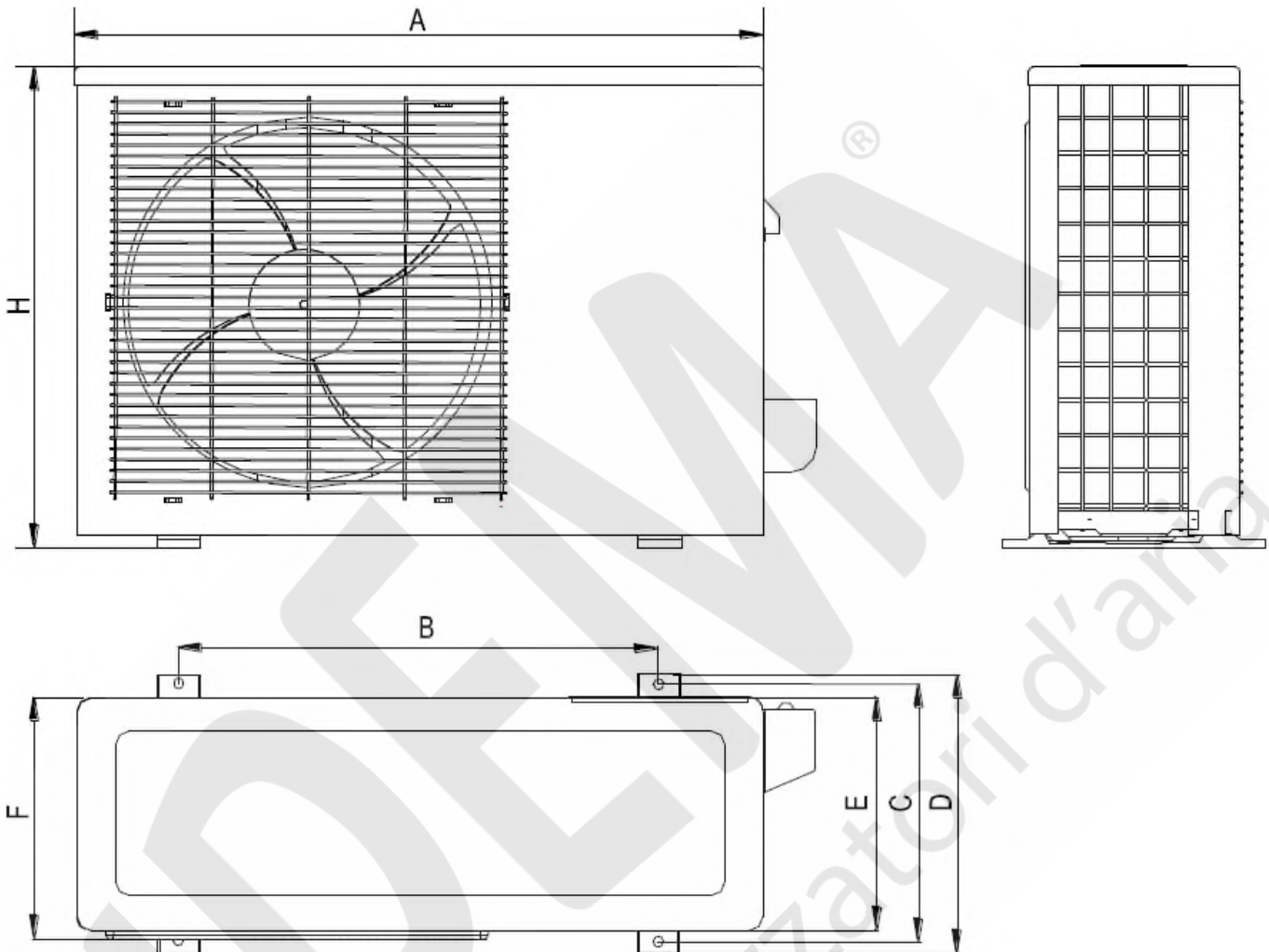

| Unità esterna 18K |     |     |     |     |     |     |
|-------------------|-----|-----|-----|-----|-----|-----|
| A                 | B   | C   | D   | E   | F   | H   |
| 800               | 514 | 340 | 373 | 328 | 333 | 554 |

| Capacità<br>Btu/h | Diametro tubazioni |              | Lunghezza<br>standard<br>(m) | Dislivello<br>massimo<br>(m) | Lunghezza<br>massima<br>(m) | Incremento di<br>refrigerante<br>R410A (g/m) |
|-------------------|--------------------|--------------|------------------------------|------------------------------|-----------------------------|--|
|                   | Gas                | Liquido      |                              |                              |                             |  |
| 18K               | 1/2" (Ø12,7)       | 1/4" (Ø6,35) | 5                            | 20                           | 30                          | 15   |



## Spazio di servizio

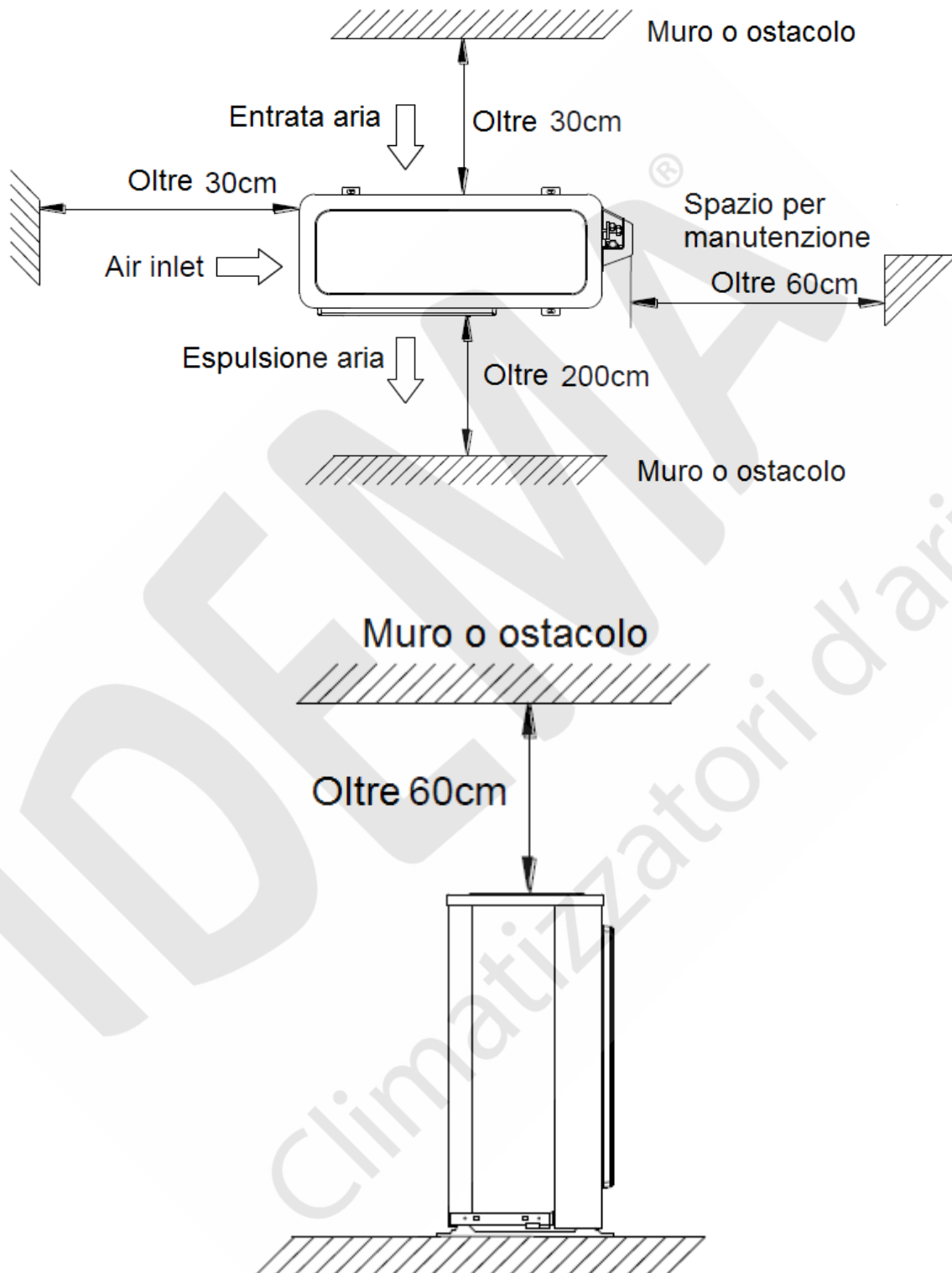

Questo manuale è stato creato a scopo informativo.

I dati di progettazione e le specifiche sono soggetti a modifiche senza preavviso per il miglioramento del prodotto.

La ditta declina ogni responsabilità per i risultati di progettazione o d'installazione non conforme alle normative degli impianti meccanici ed elettrici ed eseguiti da personale non autorizzato.